

Frontkihúzású fiók – magasító korlát – D – kávák K

Webkód  
DQC6YM

Tervezés

Helyigény a korpuszban

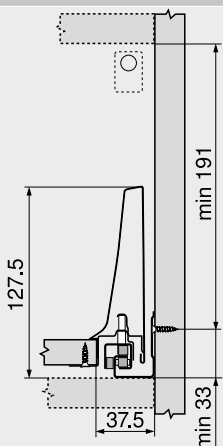

Beépítési méretek – előlap – csavaros

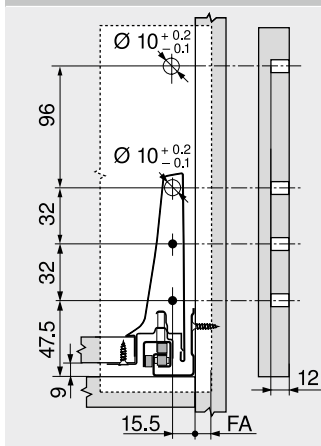

FA Előlapprűtés

Befúrás méret – előlap – furatméretek INSERTA- és bepréseléses

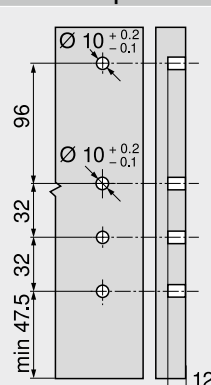

Beépítési méretek – hátfalnál

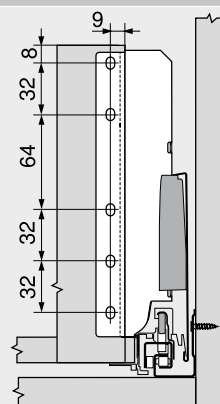

Lyuktávolság – korpuszcsínek

Névleges hosszúság NL (mm)

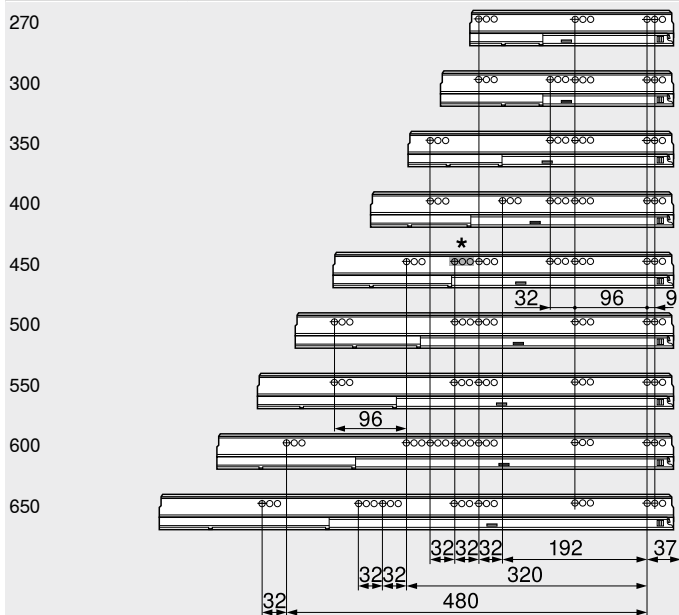

Belső korpuszmélység LT min. = névleges hosszúság NL + 3 mm  
\* Furatcsoport csak 578.4501M (30 kg) esetén

Szabás – 16 mm-es forgácslap.

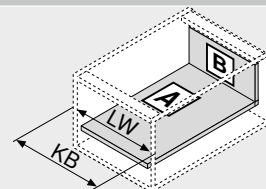
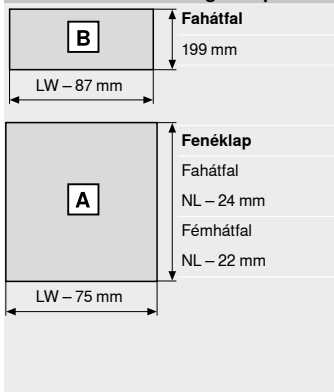

KB Korpuszszélesség  
LW Belső korpuszszélesség  
NL Névleges hosszúság

**Oldalmutatók**

Áttekintés	303	Felszerelés, leszerelés és beállítás
SERVO-DRIVE LEGRABOX   MERIVOBX   TANDEMBOX fiókhoz	358	
TIP-ON BLUMOTION egység TANDEMBOX fiókhoz	350	Short-URL
ORGA-LINE TANDEMBOX fiókhoz	540	<a href="http://www.blum.com/a350">www.blum.com/a350</a>
CABLOXX	582	
Tartozékok	340	
Korpuszcsínek rögzítése	346	
E-SERVICES és felhasználási segédesszközök	590	
További technikai információk	698	

